



# CATÁLOGO 2026

Acompañamos a los bebés del Hospital a casa.  
La única marca con producto hospitalario y en farmacia.



# NUK EN CLÍNICAS

Desde hace más de 40 años, NUK es número 1 en cuidado posnatal de madres y bebés en las clínicas españolas ya que ofrecemos una gran variedad de productos que ayudan en la práctica clínica diaria y facilitan el comienzo de la vida de madres y recién nacidos.

Nuestra gama de uso clínico incluye productos de ayuda a la lactancia, chupetes, biberones y calienta biberones. También hemos desarrollado productos específicos para todos aquellos recién nacidos que necesitan una ayuda especial, como por ejemplo nuestros nuevos **chupetes NUK para bebés prematuros** y las tetinas para labio leporino y paladar hendido.

Es nuestro objetivo contribuir a que todos los niños crezcan de forma saludable desde el comienzo. Los productos de Nuk MedicPro vienen fabricándose desde hace muchos años en estrecha colaboración con profesionales médicos y cumplen las normas de calidad más estrictas.

## Los beneficios del producto NUK de un vistazo:

**Estéril**  
según Ph. Eur.

La mayoría de los productos hospitalarios desechables son esterilizados según

la Farmacopea Europea.

ETYLENE OXIDE FREE  
**EO FREE**  
STERILISATION

La mayoría de los productos hospitalarios desechables se esterilizan sin

el uso de óxido de etileno.

**BFA**

De acuerdo

con regulación aplicable.

MADE IN GERMANY

Productos\*  
para uso  
hospitalario  
hechos en Alemania.

\*excepto protectores mamarios,  
biberones de vidrio y fundas de látex.

## Certificados de calidad ISO 9001

En estos quince últimos años NUK ha conseguido el mayor reconocimiento de calidad. Porque cumple todas las normativas europeas vigentes: (RD 1468/1988, RD 1182/89, UNE 93-017-92, EN 71 part. 3ª, EN 12586, directivas CEE 90/128 y 93/11 y las German Consumer Goods Regulations). MAPA, fabricante de NUK, ha obtenido el certificado del máximo exponente de calidad. Ninguno de los productos NUK contiene PVC, ni en sus productos de látex MBT u otras sustancias cuestionadas.



# ÍNDICE

## Páginas

### Tetinas

Nuestra gama Perfect Match	4 - 6
Correspondencia entre tetinas anatómicas y Perfect Match	7
Equivalencia entre tetinas hospitalarias y de farmacia	8
Para requisitos especiales...	9
Tetinas especiales	

### Biberones

Biberones de vidrio reutilizables clásicos NUK	10 - 11
La alimentación con biberón: Biberones reutilizables clásicos NUK	12 - 13
Biberones PP desechables	14 - 15

### Chupetes

Chupetes forma óptima	16 - 20
Chupetes NUK para bebés prematuros	21 - 22
Chupetes resumen de las ventajas de los chupetes NUK	22
Chupetes especiales	23

### Otros productos

Ayudas para la lactancia materna NUK	24 - 26
Productos NUK para uso individual y selección de productos de la gama NUK	27 - 29
Fundas de látex	30 - 31



# Tetinas



# NUK PERFECT MATCH ES EL NUEVO SISTEMA DE TETINAS DE NUK CON UNA TETINA HECHA DE SILICONA MUY SUAVE

NUEVO

**NUK** PERFECT MATCH



Estéril  
según Ph. Eur.

ANTI  
CÓLICO



El nuevo material aterciopelado se amolda individualmente a la boca y al paladar del bebé. Permite que la tetina adopte la forma que necesita el niño. Otra novedad es la forma fluida de la tetina, que permite al bebé encontrar la posición adecuada para agarrarse con la boca abierta.

La tetina proporciona el máximo contacto con los labios del bebé y también es adecuada para la rosca estándar de los biberones que se utilizan en los hospitales.

La función anticólico se efectúa mediante una válvula integrada en la tetina. Esto garantiza un flujo suave en todo momento.

Las nuevas tetinas se adaptan al nivel de madurez del lactante y al alimento que necesita.

Disponible en dos tamaños:

- Para bebés prematuros.
- Para los nacidos a término.

Además de su silicona suave, la tetina para prematuros tiene una forma más corta y cuenta con una zona de apoyo labial, que permite a los bebés relajarse durante las numerosas pausas en la alimentación.

La tetina para recién nacidos está diseñada para que pueda utilizarse ya con bebés prematuros más maduros en cuanto la fuerza de succión y el tamaño de la boca lo permitan.

Las tetinas están equipadas con diferentes tamaños de orificio de alimentación en la punta, lo que permite variar la velocidad de flujo.

Es posible elegir entre:

- Un orificio pequeño (S)
- Un orificio mediano (M) en función de la fuerza de succión del bebé y del tipo de alimentación.
- Tetina con una ranura en forma de X flujo (L) para bebés mayores y lactantes, que es adecuada para alimentos más espesos.

Tetinas

Los diferentes tamaños de orificios están indicados en todas las tetinas mediante el anillo de rosca codificado por colores.



**S Naranja o Amarilla =**  **flujo lento**  
para alimentos líquidos  
(por ejemplo, té, leche materna y prealimentación)

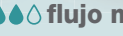

**M Azul o Blanca =**  **flujo medio**  
para leche de fórmula



















**L Verde =**  **flujo rápido**  
para alimentos más espesos

	Descripción	Nº del artículo	Orificio Tamaño	Uds. / Paquete	SU*
<b>Tetina desechable NUK Perfect Match para bebés prematuros fabricada en silicona</b>					
	<b>Para alimentos líquidos</b> Orificio pequeño tamaño S para flujo lento = anillo de rosca naranja, envasado individualmente, esterilizado y listo para usar	10.148.014	S	1	75
	<b>Para leche de fórmula</b> Tamaño de orificio mediano M para flujo medio = anillo de rosca azul, envasado individualmente, esterilizado y listo para usar	10.148.013	M	1	75
<b>Tetina desechable NUK Perfect Match para recién nacidos/bebés fabricada en silicona</b>					
	<b>Para alimentos líquidos</b> Orificio pequeño tamaño S para flujo lento = anillo de rosca amarillo, envasado individualmente, esterilizado y listo para usar	10.148.011	S	1	75
	<b>Para leche de fórmula</b> Tamaño de orificio mediano M para flujo medio = anillo de rosca blanco, envasado individualmente, esterilizado y listo para usar	10.148.010	M	1	75
	<b>Para alimentos más espesos</b> Con ranura en cruz (tamaño L) para flujo rápido = anillo de rosca verde, envasado individualmente, esterilizado y listo para usar	10.148.012	L	1	75

0 - 18 MESES

\* Pack /Unidad de venta = Cantidad mínima de pedido

# CORRESPONDENCIA ENTRE TETINAS ANATÓMICAS Y PERFECT MATCH

ACTUAL SKU	Descripción		PERFECT MATCH	Descripción	
<b>PREMATURO</b>					
10107018	<b>Hecha de látex, para líquidos finos</b> orificio de alimentación pequeño = anillo de rosca amarillo.		10148014	<b>Para alimentos líquidos finos</b> orificio pequeño tamaño S para flujo lento. Anillo de rosca naranja, empaquetado individualmente, esterilizado y listo para usar.	
10107019	<b>Hecha de látex, para leche</b> orificio de alimentación mediano = anillo de rosca blanco.		10148013	<b>Para leche de fórmula</b> tamaño de orificio mediano M para flujo medio. Anillo de rosca azul, empaquetado individualmente, esterilizado y listo para usar.	
<b>NACIDOS A TÉRMINO</b>					
10147001	<b>Hecha de TPE, para líquidos finos.</b> Orificio de alimentación pequeño = anillo de rosca amarillo.		10148011	<b>Para alimentos líquidos finos</b> Orificio pequeño tamaño S para flujo lento. Anillo de rosca amarilla, empaquetado individualmente, esterilizado y listo para usar.	
10140008	<b>Hecha de látex, para líquidos finos.</b> Orificio de alimentación pequeño = anillo de rosca amarillo.				
10141014	<b>Hecha de látex, para líquidos finos.</b> Orificio de alimentación pequeño = anillo de rosca amarillo.				
10147002	<b>Hecha de TPE, para leche</b> orificio de alimentación mediano = anillo de rosca blanco.		10148010	<b>Para leche de fórmula</b> Tamaño de orificio mediano M para flujo medio. Anillo de rosca blanca, empaquetado individualmente, esterilizado y listo para usar.	
10140009	<b>Hecha de látex, para leche</b> orificio de alimentación mediano = anillo de rosca blanco.				
10141015	<b>Hecha de látex, para leche</b> orificio de alimentación mediano = anillo de rosca blanco.				
10140010	<b>Hecha de látex, para alimentos más espesos</b> orificio de alimentación grande = anillo de rosca. Verde.		10148012	<b>Para alimentos más espesos y dietéticos</b> Con ranura en cruz L para flujo rápido. Anillo de rosca verde, empaquetado individualmente, esterilizado y listo para usar.	
10141016	<b>Hecha de látex, para alimentos más espesos</b> orificio de alimentación grande = anillo de rosca. Verde.				
10141017	<b>Hecha de látex, para alimentos más espesos y necesidades dietéticas.</b> Corte transversal = anillo de rosca naranja.				

0 - 18 MESES

07

Tetinas

# EQUIVALENCIAS ENTRE TETINAS HOSPITALARIAS Y DE FARMACIA



HOSPITALES				FARMACIAS	
	<b>Para alimentos líquidos finos</b> Orificio pequeño tamaño S para flujo lento.	10.148.011	S		<b>Tetina suave y elástica</b> Sil flujo S +0 meses CN: 213057.9
	<b>Para leche de fórmula</b> Tamaño de orificio mediano M para flujo medio.	10.148.010	M		<b>La tetina amolda al paladar del bebé</b> Sil Flujo M +3 MESES CN: 213059.3
	<b>Para alimentos más espesos dietéticos</b> Con ranura en cruz L para flujo rápido.	10.148.012	U		<b>Fácil de agarrar correctamente</b> Sil Flujo U +6 meses CN: 213060.9

Las tetinas hospitalarias tienen su equivalente en farmacia, salvo las de prematuros. Puede solicitarse en la farmacia indicando el Código Nacional (CN)

MEDICPRO

# PARA REQUISITOS ESPECIALES...



## Tetina para labio hendido (labio leporino) NUK para biberones clásicos

Tetina para bebés con hendiduras unilaterales o, excepcionalmente, también con hendiduras bilaterales. La Tetina para labio hendido NUK favorece la acción de succión, masticación del lactante y, de esta forma, ayuda a que los lactantes logren un proceso de succión casi totalmente natural. Los síntomas frecuentes, como asfixia, eructos o incluso vómitos, se reducen considerablemente. Los tratamientos de ortodoncia prequirúrgicos no se verán afectados. Las tetinas de látex están hechas de látex de caucho natural.

# PRODUCTO ESPECIAL

## Tetina NUK



### TETINA PARA LABIO HENDIDO NUK

#### Para botellas clásicas

Tetina especial de látex puro, suave y flexible, tetina abombada para cubrir la zona exterior de la hendidura, orificio de alimentación mediano (para leche), con anillo roscado, 1 ud./caja.

Num. art.	Tamaño	Unidades/ Paquetes	Pack/ Unidad de Venta*
10.107.003		1	6



\* Pack /Unidad de venta = Cantidad mínima de pedido



# Biberones

# FIABILIDAD COMPROBADA UNA Y OTRA VEZ

## Biberones de vidrio reutilizables clásicos NUK

Material de vidrio de borosilicato especial y robusto con escala integrada en el vidrio (escala de color). Esta incrustación no desaparecerá incluso después de limpiarla varias veces a altas temperaturas. La rosca estándar se adapta a todas las tetinas NUK Classic. Diámetro inferior aprox. 54 mm, compatible para uso con aparatos hospitalarios. Compatible con lavavajillas y autoclave. Los Biberones reutilizables cumplen con la norma europea de seguridad EN14350.

## Tapón de rosca NUK

Tapa de polipropileno (PP) blanco, listo para usar, 50 unidades/bolsa.



230 ml

ESPECIALMENTE  
DURADEROS  
HASTA  
120 LAVADOS



125 ml

# LA ALIMENTACIÓN CON BIBERÓN

## Biberones reutilizables clásicos NUK



**Estéril**  
según Ph. Eur.



### BIBERONES DE VIDRIO REUTILIZABLES NUK CLASSIC

**Material de vidrio de borosilicato con escala integrada.** Compatible con todas las tetinas de cuello estándar NUK, así como con aparatos hospitalarios.

Num. art.	Tamaño	Unidades/ Paquetes	Pack/ Unidad de Venta*
10.201.004	125 ml	1	12
10.202.004	230 ml	1	12

### TAPÓN DE POLIPROPILENO (PP) NUK

#### Esterilizado

Tapa de polipropileno (PP) blanco, listo para usar, 50 unidades/bolsa.

10.222.005		50	200
------------	--	----	-----

\* Pack/Unidad de venta = Cantidad mínima de pedido

### NUK Classic Biberones Reutilizables de Polipropileno

Ultraligero y robusto para una funcionalidad eficiente. Con escala de fácil lectura y práctico campo para marcado individual. Compatible con todas las tetinas de cuello estándar NUK, así como con aparatos hospitalarios.

Apto para limpieza/esterilización hasta 100°C.

Los Biberones reutilizables cumplen con la norma europea de seguridad EN14350.



# LA ALIMENTACIÓN CON BIBERÓN

## Biberones reutilizables clásicos NUK



Estéril  
según Ph. Eur.



### BIBERONES DE POLIPROPILENO (PP) REUTILIZABLES NUK CLASSIC

**Con escala y campo para marcado individual**  
Compatible con todas las tetinas de cuello estándar NUK, así como con aparatos hospitalarios.

Num. art.	Tamaño	Unidades/ Paquetes	Pack/ Unidad de Venta*
10.205.012	140 ml	1	28
10.206.012	230 ml	1	21

### TAPÓN DE POLIPROPILENO (PP) NUK

**Esterilizado**  
Tapa de polipropileno (PP) blanco, listo para usar, 50 unidades/bolsa.

10.222.005		50	200
------------	--	----	-----

\* Pack/Unidad de venta = Cantidad mínima de pedido

# PARA MÁS EFICIENCIA

## NUK Biberón PP desechable 45 ml con tapón\*

Biberón fabricado en polipropileno (PP). La escala con precisión de mililitros permite una medición exacta incluso de la cantidad más pequeña de calostro y leche materna. El preciado líquido se puede recoger fácilmente con una jeringa y sin pérdidas desde el interior de la base de la botella. Compatible con todas las tetinas desechables NUK Standard (Classic). Tapón fabricado en polietileno (PE). Empaquetado higiénicamente individualmente, esterilizado y listo para usar – para un solo uso.

1ml y 2ml las medidas pueden verse fácilmente en la base del biberón.



## Biberones PP desechables NUK Classic con tapón\*

Frasco de polipropileno (PP), tapón de polietileno (PE). Con una escala de fácil lectura. Compatible con todas las tetinas clínicas NUK así como con aparatos hospitalarios. Envasado esterilizado e higiénicamente – listo para usar (80 ml disponibles con o sin tapón). Los Biberones desechables cumplen con la norma europea de seguridad EN14350.



Estéril  
según Ph. Eur.



# LA ALIMENTACIÓN CON BIBERÓN

Biberones desechables NUK Classic compatibles con tetinas NUK Classic y aparatos hospitalarios

Num. art.	Tamaño	Unidades/ Paquetes	Pack/ Unidad de Venta*
-----------	--------	-----------------------	------------------------------



Estéril  
según Ph. Eur.



## NUK BIBERONES DESECHABLES POLIPROPILENO (PP), CALOSTRO BIBERÓN 45 ML

**Con tapa\*\***

Embolsado y sellado individualmente, esterilizado.

10.204.004	45 ml	1	80
------------	-------	---	----



## NUK BIBERONES DESECHABLES POLIPROPILENO (PP), POLIETILENO (PE) TAPÓN 80 ML

**Con tapa**

Embolsado y sellado individualmente, esterilizado.

10.204.001	80 ml	1	162
------------	-------	---	-----

**Con tapa**

Empaquetado en bolsas de plástico, esterilizados, 24 unidades/bolsa.

10.204.002	80 ml	24	216
------------	-------	----	-----



Estéril  
según Ph. Eur.



## NUK BIBERONES DESECHABLES POLIPROPILENO (PP), POLIETILENO (PE) TAPÓN 140 ML

**Con tapa**

Embolsado y sellado individualmente, esterilizado.

10.205.013	140 ml	1	117
------------	--------	---	-----



Estéril  
según Ph. Eur.



## NUK BIBERONES DESECHABLES POLIPROPILENO (PP), POLIETILENO (PE) TAPÓN 230 ML

**Con tapa**

Embolsado y sellado individualmente, esterilizado.

10.206.013	230 ml	1	78
------------	--------	---	----

\* Pack/Unidad de venta = Cantidad mínima de pedido

\*\* Sin marca

Biberones



# Chupetes



# ¿QUÉ CHUPETE ES MEJOR PARA MI BEBÉ?

En un estudio de la universidad de Minho en Portugal, los científicos investigaron los efectos de las 4 formas de tetina en el desarrollo de los dientes, mandíbula y paladar. Ellos descubrieron que, en comparación, la forma de NUK es la mejor para la mandíbula, los dientes y el paladar.

Los hallazgos del estudio son:

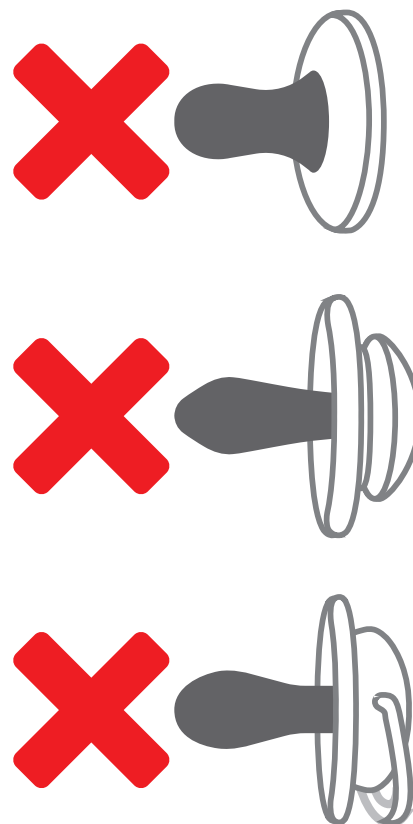

La forma de **NUK** es la mejor para la mandíbula y los dientes\*



\* "Chupetes: la forma adecuada es crucial".  
Pharmawissen aktuell, 2022

### Las 4 formas de chupete que se usaron en la comparación hecha por los científicos



Chupete forma 1



Chupete forma 2



Chupete forma 3



Forma chupete NUK

### Presión en el paladar y como se distribuye esta presión

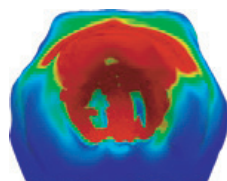

Chupete forma 1

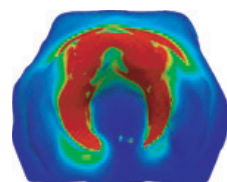

Chupete forma 2

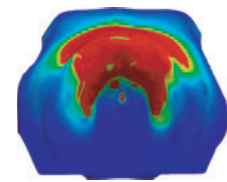

Chupete forma 3

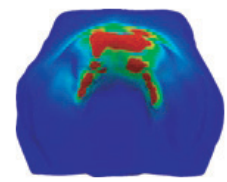

Forma chupete NUK

Presión fuerte

Ligera presión

No presión

### Realineación de los dientes



Chupete forma 1



Chupete forma 2



Chupete forma 3



Forma chupete NUK

Fuerte realineación

Ligera realineación

No realineación

### Resultado del estudio del chupete



Chupete forma 1



Chupete forma 2



Chupete forma 3



La forma original del chupete NUK

El peor resultado

El mejor resultado

# CINCO RAZONES POR LAS QUE DEBERÍA SER UN CHUPETE NUK

1. **Menor riesgo** de desalineación de los dientes\*
2. **Menor riesgo** de malformaciones de la mandíbula y paladar\*
3. **95% de los bebés aceptan** el nuevo chupete **NUK\*\***
4. **100%\*\*\* de los ortodoncistas** confirman que el nuevo chupete **NUK** favorece la dentición\*\*
5. **92%\*\* de las madres lactantes** confirman que el nuevo chupete **NUK** no interfiere con la lactancia

TETINA MÁS PLANA  
Y PARTE INFERIOR  
MÁS SUAVE

LOS LABIOS  
PUEDEN CERRARSE  
CASI COMPLETAMENTE

DEJA ESPACIO  
PARA LA LENGUA

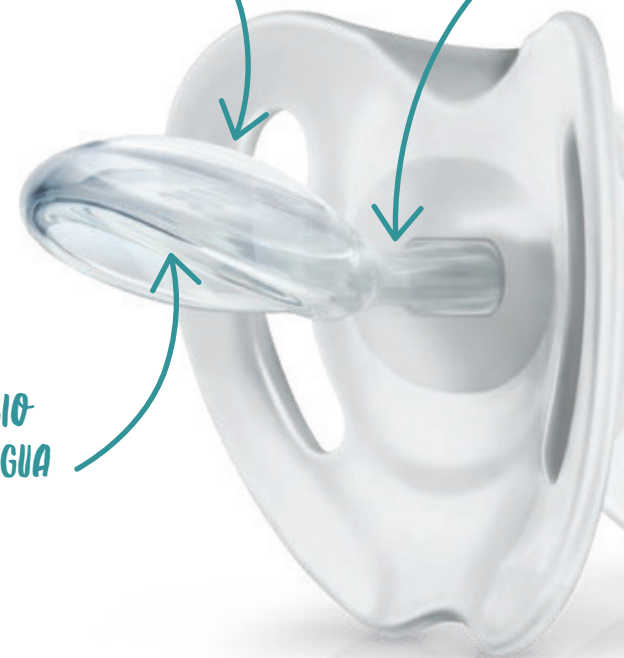

PACIFIER STUDY 2022\*

**LA MEJOR  
PARA DIENTES,  
MANDÍBULA  
Y PALADAR**

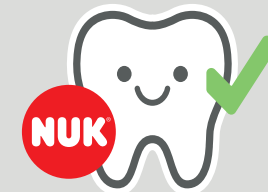

El chupete NUK favorece la dentición y evita el riesgo de maloclusión\*

**DEMOSTRADO  
CIENTÍFICAMENTE**

\* "Chupetes: la forma del chupete es crucial", Pharmawissen aktuell, 2022.

\*\* Investigación de mercado independiente, 307 madres; Alemania 2017.

\*\*\* Info Investigación de mercado independiente, 50 odontólogos, 50 matronas, 50 pediatras; Alemania 2017.

# PARA UN DESARROLLO INTEGRAL SALUDABLE

## Chupete Desechable NUK Star fabricado en silicona

El chupete NUK Star tiene una forma anatómica y es especialmente apto para la lactancia\*. NUK Star se adapta suavemente al paladar gracias a la zona suave en la parte superior. Calma al 99% de los bebés.\*

El chupete NUK Star también está disponible en la talla 0. Este tamaño especial ha sido desarrollado en colaboración con expertos médicos y es para bebés pequeños y de bajo peso de 0 a 2 meses. Disponible esterilizado, listo para usar en envases individuales. Los chupetes cumplen con la norma europea de seguridad EN1400.

### Silicona

La silicona es un material sintético probado que es especialmente claro y transparente. Además, la silicona es absolutamente neutra y no tiene sabor ni olor.

\* Investigación de mercado independiente entre 200 madres, Alemania 2020



## El concepto de tamaño del chupete NUK

El sistema que adapta de forma óptima el desarrollo natural de la mandíbula del bebé



Talla 0 (0-2m)

Talla especial para recién nacidos pequeños de 0-2 meses



Talla 1 (0-6m)



Talla 2 (6-18m)

Recomendación de edad:  
tenga en cuenta el desarrollo individual del bebé.



# CHUPETES NUK PARA BEBÉS PREMATUROS

## Chupetes NUK para bebés prematuros

Chupetes especiales clínicamente probados\*, fabricados íntegramente de silicona extra suave con grado de calidad para alimentos. Disponible en dos tamaños extra pequeños, adaptados al tamaño de la boca para estimular y entrenar el reflejo natural de succión. Adecuado para ventilación CPAP y el uso de sondas de alimentación. Envasados individualmente, libres de gérmenes (método libre de EO) y listos para usar.



\* Estudio de usuarios en una clínica de renombre en Alemania, 2020/2021

### Características:

- Chupetes clínicamente probados\*
- Fácil manejo para los bebés gracias a varias opciones de agarre
- Fabricados 100% de silicona, proporcionan alta suavidad
- Peso reducido (sólo 3,5 g para la talla XS)
- Protector bucal suave:
  - > adecuado para ventilación CPAP y uso de sondas de alimentación
  - > complementa la forma de la carita y ofrece una transición perfecta a la tetina de forma ortodóntica
- Dispositivos médicos (CE) Clase 1, solo para uso clínico y uso restringido debido al protector bucal pequeño (no cumple con EN 1400)

### Dos tamaños extra pequeños

Escala original en comparación.



↑  
Para bebés prematuros con un peso de hasta 1.500 g.

↑  
Para bebés prematuros con un peso entre 1.500 g y 2.500 g

↑  
Chupete original NUK

# CHUPETES

## Chupetes NUK para bebés prematuros



SILICONA

SIN LÁTEX

LISTO PARA USAR

Num. art.	Tamaño	Unidades/ Paquetes	Pack/ Unidad de Venta*
-----------	--------	-----------------------	------------------------------

22

### CHUPETE NUK PARA BEBÉS PREMATUROS XS (HASTA 1.500 G)

**Chupete para bebés prematuros.** Talla especial para bebés muy prematuros con un peso corporal inferior a 1.500 g, íntegramente fabricado en silicona 100% extremadamente suave, empaquetado individualmente estéril, listo para usar.

10.107.053	XS	1	40
------------	----	---	----

### CHUPETE NUK PARA BEBÉS PREMATUROS S (ENTRE 1.500 G Y 2.500 G)

**Chupete para bebés prematuros.** Tamaño especial para prematuros con un peso corporal de 1.500 g a 2.500 g, fabricado íntegramente en silicona 100% extremadamente suave, empaquetado individualmente estéril, listo para usar.

10.107.054	S	1	40
------------	---	---	----

## Chupetes Desechables NUK Star con forma ortodóntica fabricados en silicona



NUK  
AIR SYSTEM

Estéril  
según Ph. Eur.

ETHYLENE OXIDE FREE  
EO FREE  
STERILISATION

### NUK CHUPETES DESECHABLES PARA BEBÉS PEQUEÑOS Y DE BAJO PESO 0-2 MESES SILICONA

**STAR Silicona:** Tamaño especial para recién nacidos especialmente pequeños y de bajo peso, con aro blanco, empaquetado individualmente, esterilizado y listo para usar.

10.181.025	0	1	100
------------	---	---	-----

### NUK CHUPETES DESECHABLES 0-6 MESES SILICONA

**STAR Silicona:** Con anillo amarillo, empaquetado individualmente, esterilizado y listo para usar.

10.181.023	1	1	100
------------	---	---	-----

### NUK CHUPETES DESECHABLES 6-18 MESES SILICONA

**STAR Silicona:** Con anillo verde, empaquetado individualmente, esterilizado y listo para usar.

10.181.024	2	1	100
------------	---	---	-----

\* Pack/Unidad de venta = Cantidad mínima de pedido

# PARA REQUISITOS ESPECIALES... Y PARA LA PRÁCTICA MÉDICA

## Entrenador Terapéutico NUK

Aplicado como instrumento terapéutico, ayuda a niños y adultos a normalizar las disfunciones en la actividad motora oral, por ejemplo, en casos de respiración oral, trastornos de la succión, la masticación, la deglución, el habla. Las tetinas de látex están hechas de látex de caucho natural.

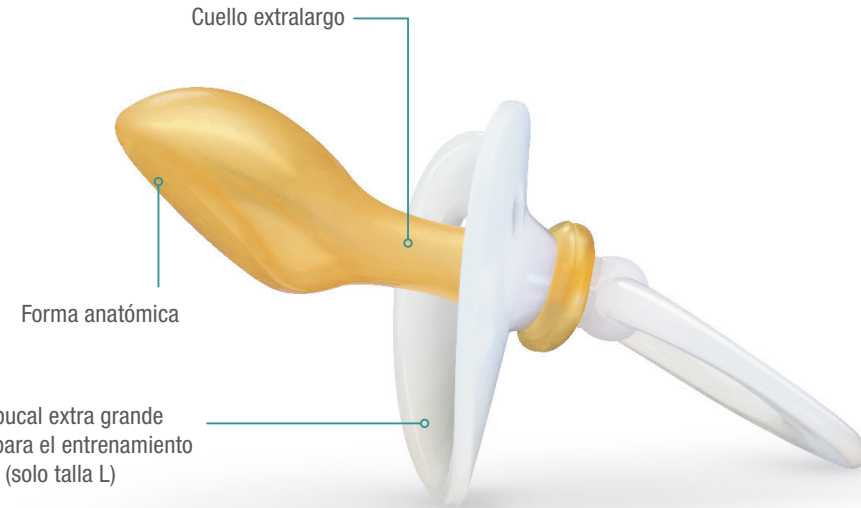

## PRODUCTOS ESPECIALES

### Chupetes especiales NUK



#### Para adultos (talla S)

Tetina de caucho natural muy resistente a la tracción y a las mordeduras, con cuello extralargo y tetina extra grande, 1ud./caja.

#### Para adultos (talla L)

Tetina de caucho natural muy resistente a la tracción y a las mordeduras, con cuello extralargo y tetina extra grande, y protector bucal más grande, 1ud./caja.

Num. art.	Tamaño	Unidades/ Paquetes	Pack/ Unidad de Venta*
10.107.020	S	1	6
10.107.021	L	1	6

\* Pack/Unidad de venta = Cantidad mínima de pedido

### Chupetes



**Otros**



# PARA UNA LACTANCIA RELAJADA



Disponible en tres tallas: S, M y L

## Pezionera lista para usar 24h\*

**Clínicamente probado\*\*.** Listo para usar.

Esterilizado según la Farmacopea Europea (Eur.Ph.).

Si se utiliza de forma higiénica, el mismo usuario puede utilizar la pezonera varias veces.

Desechar después de máx. 24 horas.

Siga las instrucciones de uso.

## Las ventajas de un vistazo:

- Forma optimizada para un mayor contacto con la piel (el 92% de las madres confirman que la pezonera NUK deja suficiente espacio entre la pezonera y la nariz del bebé.\*\*)
- Con diferentes superficies y cuatro orificios para una alimentación tranquila y natural
- Sujeción segura con cualquier posición de lactancia
- Hecho de silicona fina

\* Sin marca

\*\* Probado por 95 madres y 33 enfermeras en un ensayo clínico independiente en Alemania 2017



**Estéril**  
según Ph. Eur.



Envasado individualmente, esterilizado.

# AYUDAS PARA LA LACTANCIA

## Ayudas para la lactancia materna NUK



### Discos de lactancia de alta absorción

Con forro de absorción instantánea, empaquetado higiénicamente, 60 unidades/caja.



### Discos de lactancia de alta absorción

Con forro de absorción instantánea, empaquetado higiénicamente, 30 unidades/caja.



**Estéril**  
según Ph. Eur.



**Estéril**  
según Ph. Eur.



### Pezoneras NUK listas para usar 24 h

Esterilizadas, forma optimizada para un mayor contacto con la piel, silicona, empaquetadas individualmente.

### Pezoneras listas para usar 24 h\*\*

Esterilizadas, forma optimizada para un mayor contacto con la piel, silicona, empaquetadas individualmente.

Num. art.	Tamaño	Unidades/ Paquetes	Pack/ Unidad de Venta*
-----------	--------	-----------------------	------------------------------

10.252.135		60	6
10.252.134		30	6

10.107.050	S	1	40
10.107.040	M	1	40
10.107.041	L	1	40

10.107.051	S	1	40
10.107.042	M	1	40
10.107.043	L	1	40

\* Pack/Unidad de venta = Cantidad mínima de pedido  
\*\* Sin marca

# PRODUCTOS POPULARES DE LA GAMA NUK

## NUK Vario Express

Los biberones y accesorios se esterilizan de forma fiable en sólo 6 minutos (sin fase de calentamiento).

Un método de esterilización especialmente suave mediante vapor caliente y que no requiere ningún producto químico.

Máxima flexibilidad gracias a la cesta extraíble y a los 6 postes móviles: acepta artículos grandes y pequeños.

Si la tapa permanece cerrada después de la esterilización, el contenido permanecerá libre de gérmenes hasta 24 horas.

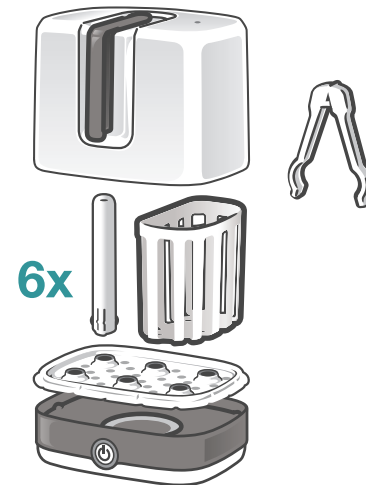

## Calentador de biberones Thermo 3 en 1

Apto para alimentos líquidos y blandos,  
caja de cartón.



# ESPECIALMENTE PARA USO EN HOSPITALES



## Cepillo y peine para bebés, listos para usar, NUK

Un cepillo y peine personal para un niño durante su estancia en el hospital. Suave con la piel: cepillo con cerdas de nailon extrasuaves para cepillar y masajear suavemente el cuero cabelludo del bebé o del lactante. Peine con puntas redondeadas para proteger el cuero cabelludo sensible. Envasados individualmente, preesterilizados y listos para usar. Para una higiene óptima.

**PREESTERILIZADO Y  
LISTO PARA USAR**

# OTROS PRODUCTOS

## Productos NUK de uso individual listos para usar



### Cepillo para bebé NUK RTU

De polipropileno (PP) con cerdas de nailon extrasuaves, empaquetado individualmente, preesterilizado y listo para usar, gris.

### Peine NUK RTU

De polipropileno (PP) con puntas redondeadas, empaquetados individualmente, preesterilizados y listos para usar, colores surtidos.

## Selección de productos de la Gama NUK



### Calentador de biberones Thermo 3 en 1

Apto para alimentos líquidos y blandos, caja de cartón.

### Esterilizador a vapor Vario Express

Apto para todos los biberones y accesorios resistentes al calor disponibles en el mercado, caja de cartón. Enchufe de 2 pines. Enchufe de 3 pines.

### Cepillo para biberones 2 en 1

Con cepillo para tetinas, colores surtidos, blíster.



### Cuchara de alimentación

Colores surtidos, blíster.

### Tijeras para uñas de bebé

Colores surtidos, blíster.

### Aspirador nasal

Uso fácil y seguro, blíster.

### Termómetro de baño

El líquido dosificador derivado del aceite de colza, colores surtidos, blíster.

### Cepillo para bebé con peine

Con cabello 100% natural, colores surtidos, blíster.

Num. art.	Tamaño	Unidades/ Paquetes	Pack/ Unidad de Venta*
10.256.393		1	25
10.256.394		1	60
10.256.377		1	1
10.251.013		1	1
10.749.099		1	1
10.256.279		1	5
10.749.074		1	5
10.750.512	6 meses +	2	5
10.256.257		1	5
10.750.430		1	5
10.256.065		1	4
10.256.187		1	5
10.256.236		1 juego	5

\* Pack/Unidad de venta = Cantidad mínima de pedido

# PARA EXÁMENES ULTRASONICOS HIGIENICOS



Funda de látex



Dispositivo médico  
clase 1

## Funda de látex

Las fundas fabricadas con látex de caucho natural puro garantizan la máxima higiene durante los exámenes ultrasónicos vaginales. Se colocan sobre la sonda ultrasónica y se pueden desenrollar hasta una longitud de 18 cm. A pesar del material fino, las fundas son extremadamente resistentes y elásticas.

Todos los productos tienen un diámetro de 34 mm, están envasados garantizando una presencia mínima de gérmenes, listos para usar y de un solo uso. Las fundas protectoras MAPA tienen propiedades físicas excepcionalmente buenas. Sin embargo, la capacidad de carga del material fino es limitada, especialmente en el caso de un estiramiento excesivo local.

¡Deben observarse las instrucciones de uso!



Funda de látex, caja de 100 uds.

Funda de látex,  
empaquetado individualmente.

# FUNDAS DE LÁTEX

Fundas de látex para exámenes ultrasónicos



## Funda de látex, seca

Ø 34 mm, garantizando una presencia mínima de gérmenes y lista para usar, sellada individualmente.

Num. art.	Tamaño	Unidades/ Paquetes	Pack/ Unidad de Venta*
11.150.021		1	400



## Funda de látex, seca

Ø 34 mm, garantizando una presencia mínima de gérmenes y listo para usar, en caja de 100 unidades.

11.150.034		100	300
------------	--	-----	-----



## Funda de látex, lubricada

Ø 34 mm, lubricado (aceite de silicona DAB 10), garantizando una presencia mínima de gérmenes y listo para usar, individualmente en papel de aluminio.

11.150.022		1	400
------------	--	---	-----

\* Pack/Unidad de venta = Cantidad mínima de pedido



**NUK<sup>®</sup>**

**#1** EN HOSPITALES  
DE ESPAÑA EN ALIMENTACIÓN INFANTIL\*

